

INDICAZIONI PRELIMINARI

- Le apparecchiature DIAGRAL sono progettate e prodotte dal primo e più importante costruttore.
- Ci congratuliamo per la scelta effettuata e Vi ringraziamo della fiducia accordataci, certi che sarete completamente soddisfatti.
- L'impianto DIAGRAL è espandibile e completabile senza limitazione del numero di rivelatori, sirene, telecomandi, tastiere.
- Vi raccomandiamo di seguire con scrupolo e nell'ordine le istruzioni di questa guida.
- Realizzate ogni operazione nell'ordine descritto. Se il risultato ottenuto non fosse conforme a quello descritto ripetete l'operazione dall'inizio.
- Per meglio aiutarVi a risolvere eventuali dubbi od incertezze Vi preghiamo di contattarci direttamente dal luogo dove è installato l'impianto o quando avete le apparecchiature a disposizione.
- Il nostro servizio assistenza tecnica è a vostra disposizione per consigliarvi telefonicamente durante l'installazione del sistema.
- Se avete dei suggerimenti per migliorare i nostri manuali o i nostri prodotti, vi saremmo molto grati se voleste inviarceli per iscritto precisando l'ultima data d'acquisto del vostro materiale.

CARATTERISTICHE TECNICHE

- Trasmissione radio Doppia Frequenza.
- Doppia trasmettitore quarzato.
- Codice d'accesso segreto ai comandi a 4 cifre modificabile dall'utente.
- Autoprotetta contro l'apertura e il distacco dalla parete.
- Protetta contro inserimento ripetuto di codici errati.
- Possibilità d'installare un numero illimitato di tastiere per ogni impianto.
- Codifica personalizzata (codice impianto) digitale (tramite pulsanti) con oltre 1.000 possibili combinazioni.
- Protocollo di trasmissione digitale specifico a 20 bit.
- Portata media in campo libero 100 m (30/50 m all'interno di un edificio con struttura tradizionale).
- Completa di tutti gli accessori per l'installazione.
- Alimentazione: una pila alcalina da 9 V (fornita) in grado di garantire 2 anni di autonomia in uso normale.
- Temperatura di funzionamento da - 25 a +55° C.
- Peso con batterie: 190 g.
- Dimensioni (L x A x P): 82 x 141 x 26 mm.
- Manuale d'installazione e d'uso in dotazione.



Questa apparecchiatura **non è compatibile** con il Compact Alarm BA200 e con la centrale CA400 della linea DIAGRAL in commercio fino al marzo 1997.

L'apparecchiatura è compatibile solo con la centrale della linea DIAGRAL "Doppia Frequenza" modello CA450.

DESCRIZIONE DELLA TASTIERA

Pulsanti e funzioni di base

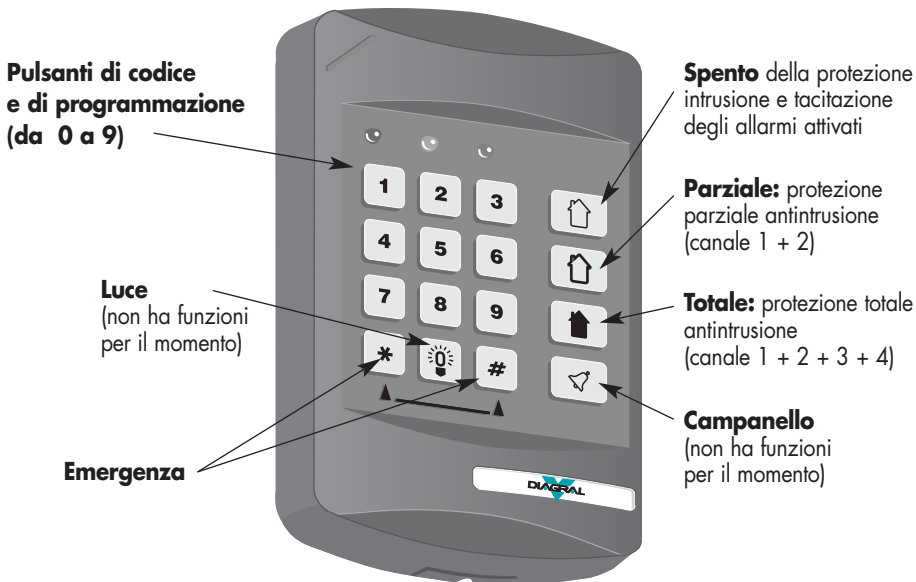

Programmazione di base (di fabbrica)

■ La tastiera ha la seguente programmazione di base:

- Codice d'accesso segreto 9 9 9 9
- 3 comandi ad accesso diretto:
 - Campanello (non ha funzioni per il momento)
 - Luce (non ha funzioni per il momento)
 - Emergenza.
- 3 comandi sotto codice d'accesso:
 - Spento.
 - Parziale.
 - Totale.
- Codice impianto 1111111111 = corrispondente a tutte le connessioni della centrale integrale.
- Il codice 0000000000 (10 zero = tutte le connessioni interrotte) non è programmabile



Se il cliente dimentica il codice d'accesso segreto è necessario ritornare alla programmazione di base e ricodificare completamente la tastiera.

Per ritornare alla programmazione di base è necessario scollegare la pila per qualche minuto (almeno 10).

FUNZIONAMENTO ED USO

Generalità

- La tastiera può essere fissata indifferentemente all'interno o all'esterno dei locali protetti (non direttamente esposta alla pioggia).
- E' protetta contro l'apertura e il distacco dal muro (autoprotezione).
- Può essere utilizzata solo dalle persone che sono a conoscenza del codice d'accesso segreto.
- Il codice d'accesso segreto può essere modificato ogni volta che si desidera.
- E' protetta anche contro tentativi di introduzione di codici errati.



Non spruzzate liquidi direttamente sulla tastiera, pulitela con un panno asciutto o leggermente umido, non pulitela all'interno.

Comando dell'impianto d'allarme

La tastiera consente di Spegnerne o di accendere Totalmente o Parzialmente l'impianto tramite il codice d'accesso segreto a 4 cifre ed i pulsanti di comando:

SPENTO della protezione antintrusione
e/o tacitazione degli allarmi in corso



PROTEZIONE PARZIALE (canali 1 + 2)



PROTEZIONE TOTALE (canali 1 + 2 + 3 + 4)



Questi comandi sono gli stessi realizzabili con il telecomando TC300.

Il telecomando PC300 realizza solo i comandi SPENTO e PROTEZIONE TOTALE.

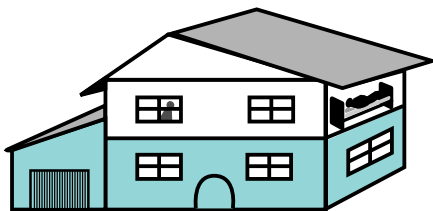

Protezione parziale
(canali 1 + 2)

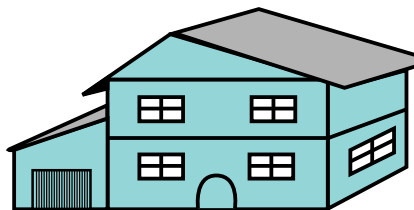

Protezione totale
(canali 1 + 2 + 3 + 4)

Protezione personale

Premendo simultaneamente i pulsanti * e # è possibile inviare una segnalazione di “EMERGENZA/Antipanico” (se abilitata). Questa funzione può essere abilitata o disabilitata tramite i 2 dip-switch di cui la tastiera è dotata, in funzione del posizionamento della tastiera.



Comando di funzioni

I pulsanti Campanello e Luci sono predisposti, ma non ancora disponibili, per il comando di carichi elettrici o automatismi.



Autoprotezione

La tastiera è autoprotetta. Dopo averla fissata alla parete, anche con l'impianto d'allarme spento, ogni tentativo di apertura o distacco ha l'effetto di attivare istantaneamente tutte le segnalazioni d'allarme: sirena interna, sirena esterna, combinatore telefonico.



La tastiera può essere utilizzata anche come comando portatile a codice segreto, in questo caso l'autoprotezione è esclusa.

Spie luminose della tastiera

La tastiera è dotata di 3 spie di segnalazione:

- Rossa (R) : si illumina ogni volta che si preme correttamente su un pulsante della tastiera.
- Gialla (G) :
 - si illumina fissa per 5 secondi se la procedura effettuata è corretta (codice segreto, programmazione,...).
 - non si accende o lampeggia se la procedura effettuata non è corretta.
- Verde (V) : lampeggia per 3 secondi a conferma dell'invio di una segnalazione.

PREPARAZIONE DELLA TASTIERA

Utensili necessari

- 1 cacciavite piatto da 4 mm.
- 1 cacciavite a croce.
- 1 punta da muro da \varnothing 6 mm.
- La maschera di codifica utilizzata per programmare il codice impianto della centrale.
- Il sacchetto degli accessori in dotazione.



Togliete la tastiera dall'imballo e disponetela su un piano con tutti gli accessori in dotazione (perno rosso di autoprotezione, 4 tasselli, 4 viti, 4 rondelle metalliche, una pila alcalina da 9 V, la base adesiva nera).

Apertura della tastiera e collegamento della pila

Aprire la tastiera separando la base dal frontale.

1 - Individuate il punto d'incastro sulla base.

2 - Inserite il cacciavite piatto premete nel punto d'incastro, tenendo ferma la tastiera, e fate leva leggermente **(A)**.

3 - Tirate verso l'alto **(B)**.

4 - Staccate, con l'aiuto del cutter, una delle 2 etichette di garanzia (l'altra deve restare sull'apparecchiatura) ed incollatela nell'apposito spazio del certificato.

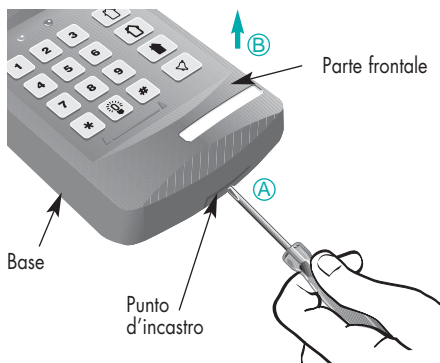

5 - Collegare la pila alla clip ed inserirla nell'alloggiamento (vedi disegno a lato).

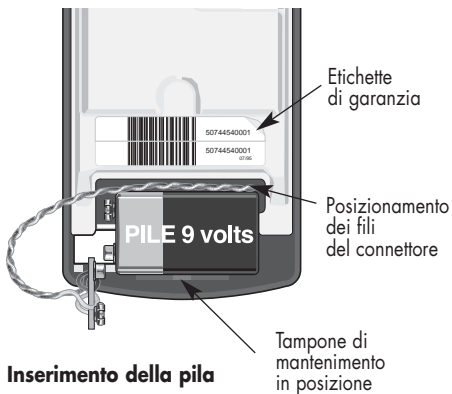

PROGRAMMAZIONE DELLA TASTIERA

Le fasi di programmazione della tastiera

- 1 - Programmazione modo di funzionamento.
- 2 - Programmazione codice impianto.
- 3 - Programmazione codice d'accesso segreto.
- 4 - Programmazione dei comandi sotto codice o ad accesso diretto.



I pulsanti colorati di rosa sono pulsanti di programmazione da premere obbligatoriamente:

- 2** pulsante che deve sempre precedere il codice d'accesso segreto.
- 8** pulsante che deve sempre essere premuto a chiusura di una programmazione.
- 8 8** per la programmazione del codice impianto.
- 5 5** per la programmazione del codice d'accesso segreto e tipo di accesso ai comandi (diretto o sotto codice).
- per la programmazione dei comandi ad accesso diretto.
- 2** per la programmazione dei comandi ad accesso sotto codice.

Programmazione modo di funzionamento

I modi di funzionamento della tastiera si programmano tramite 2 dip-switch

Posizione	Usò	Funzione	Effetto
	Tastiera fissa esterna	<ul style="list-style-type: none"> ● Emergenza disabilitata ● Autoprotezione abilitata 	<ul style="list-style-type: none"> ● Nessun effetto se si preme <input type="checkbox"/>* e <input type="checkbox"/># ● Allarme per apertura o distacco dalla parete
	Tastiera fissa interna	<ul style="list-style-type: none"> ● Emergenza abilitata ● Autoprotezione abilitata 	<ul style="list-style-type: none"> ● Allarme se si preme <input type="checkbox"/>* e <input type="checkbox"/># ● Allarme per apertura o distacco dalla parete
	Tastiera telecomando portatile	<ul style="list-style-type: none"> ● Emergenza abilitata ● Autoprotezione disabilitata 	<ul style="list-style-type: none"> ● Allarme se si preme <input type="checkbox"/>* e <input type="checkbox"/># ● Nessun effetto per apertura
	Tastiera telecomando portatile	<ul style="list-style-type: none"> ● Emergenza disabilitata ● Autoprotezione disabilitata 	<ul style="list-style-type: none"> ● Nessun effetto se si preme <input type="checkbox"/>* e <input type="checkbox"/># ● Nessun effetto per apertura

Programmazione del codice impianto

■ Il codice impianto della tastiera viene programmato in modo digitale tramite i pulsanti. Verificate sulla maschera di codifica utilizzata per la programmazione della centrale in corrispondenza di quali numeri sono stati praticati i fori.

■ Riportate con una matita nella seconda riga dello schema una croce in corrispondenza dei numeri forati.

Trascrivete nella terza riga dello schema uno 0 in corrispondenza delle croci ed un 1 nelle altre caselle.

■ La successione di 1 e di 0 corrisponde al codice impianto da impostare.

Numeri maschera	1	2	3	4	5	6	7	8	9	10
X = numero forato										
Da programmare										

Programmate il codice impianto sulla tastiera tramite i pulsanti e seguendo la procedura di seguito descritta.



La pausa massima tra la pressione di 2 pulsanti è di 4 secondi. In caso di errore o di ritardo è sufficiente attendere qualche secondo (10) e ricominciare.

Premete i tasti come indicato:

pulsanti:	2	9	9	9	9	8	8	successione di 1 e di 0 come riportato nello schema	8	
spie:	(R)	(R)	(R)	(R)	(R)	poi (G)	(R)	(R)	(R) ... (R)	(R) poi (G)

Verifica del codice impianto

Portatevi nelle vicinanze della centrale e premete i pulsanti nell'ordine di seguito indicato:

pulsanti:	2	9	9	9	9			
spie:	(R)	(R)	(R)	(R)	(R)	poi (G)	(V)	poi (G)

La centrale risponderà con un messaggio sonoro tipo "Liti liti...", se in funzione test o con un suono continuo tipo "Liiiii...", se già fissata sul supporto, e la spia verde SPENTO si illumina.

La tastiera comunica bene con la centrale.

Se la centrale non risponde correttamente ripetete dall'inizio tutte le fasi di programmazione del codice impianto.

Programmazione e modifica codice d'accesso segreto

Il codice d'accesso segreto di base è 9 9 9 9 per modificarlo con un codice personale seguite la procedura di seguito indicata:

■ Scegliete un codice escluso "0000".

Premete i pulsanti nell'ordine indicato:

pulsanti: **2** **9** **9** **9** **9** **5** **5** inserite le 4 cifre del nuovo codice **8**

spie: (R) (R) (R) (R) (R) poi (G) (R) (R) (R) (R) (R) (R) (R) poi (G)

Il codice **9 9 9 9** non viene più riconosciuto.

■ Verifica del nuovo codice d'accesso segreto

Portatevi nelle vicinanze della centrale e premete i pulsanti nell'ordine di seguito indicato:

pulsanti: **2** 

spie: (R) (R) (R) (R) (R) poi (G) (V) poi (G)

La centrale risponderà con un messaggio sonoro tipo "Liti liti...", se in funzione test o con un suono continuo tipo "Liiiiiii...", se già fissata sul supporto, e la spia verde SPENTO si illumina.

La tastiera comunica bene con la centrale.





Se la centrale non risponde correttamente ripetete dall'inizio tutte le fasi di programmazione del nuovo codice d'accesso segreto.

Il codice d'accesso segreto è sempre modificabile seguendo la stessa procedura sopradescritta sostituendo **9 9 9 9** con il codice attuale.

■ PROGRAMMAZIONE DEL CODICE D'ACCESSO SECONDARIO

E' il codice riservato ad utenti occasionali del sistema d'allarme (personale di servizio, ...).

• Per utilizzare questo codice dovete per prima cosa programmarne uno, poi effettuare la procedura successiva per abilitarlo.

Spie (R) 	(R) (R) (R) (R) 	(R) (R) (R) (R)	(R) (R) 
2 	<input type="text"/> <input type="text"/> <input type="text"/> <input type="text"/>	5 5 	<input type="text"/> <input type="text"/> <input type="text"/> <input type="text"/> 2 8
Iniziate la procedura premendo il pulsante 2	Digitate il codice d'accesso principale	Premete questo pulsante mentre la spia gialla è ancora accesa	Digitate il nuovo codice d'accesso secondario a 4 cifre
			La spia gialla accesa fissa al termine segnala una programmazione corretta

- Abilitazione del codice d'accesso secondario

Spie (R) (R) (R) (R) (R) (G) (R) (R) (G)

2 [] [] [] [] 2 5

Iniziate la procedura premendo il pulsante 2

Digitate il codice d'accesso **principale**

Premete questo pulsante mentre la spia gialla è ancora accesa

- Verifica del codice d'accesso secondario

Spie (R) (R) (R) (R) (R) (G) (V) (H)

2 [] [] [] [] []

Digitate il codice d'accesso **secondario**

La centrale conferma acusticamente la ricezione del comando di "Spento"

- Disabilitazione del codice d'accesso secondario

Il codice d'accesso secondario può essere disabilitato in ogni momento, utilizzando il codice principale.

Spie (R) (R) (R) (R) (R) (G) (R) (R) (G)

2 [] [] [] [] 2 8

Iniziate la procedura premendo il pulsante 2

Digitate il codice d'accesso **principale**

Premete questo pulsante mentre la spia gialla è ancora accesa



Per abilitare nuovamente il codice secondario, fate riferimento alla procedura di abilitazione descritta in precedenza.

INSTALLAZIONE DELLA TASTIERA

Per uso come telecomando portatile a codice segreto

- 1 - Inserite il frontale della tastiera nei 2 incastri che si trovano nella parte alta dello zoccolo.
- 2 - Bloccate la tastiera premendo con forza in basso fino a sentire un clic. La tastiera è chiusa e non può essere aperta manualmente.
La tastiera è pronta all'uso.

Per uso come telecomando fisso

■ Indicazioni generali

All'interno dei locali la tastiera deve essere fissata in prossimità di una entrata protetta da un rivelatore ritardato 20 secondi.

All'esterno la tastiera deve essere installata comunque al riparo dalla pioggia diretta.

Non fissate mai una tastiera su una parete metallica o un pilastro in cemento armato.

E' consigliabile installare la tastiera su una parete liscia, evitate pareti stuccate, bucce d'arancio, ecc.

In caso contrario è necessario rasare e rendere liscio il punto dove viene installata.

In caso di fissaggio della tastiera su pareti di materiale particolare (cartongesso,...) utilizzate tasselli idonei.

La tastiera deve essere installata in modo di avere lo spazio per poter accedere con un cacciavite piatto nel punto d'incastro per poterla riaprire, quando necessario.

■ Prove preliminari di portata (tastiera aperta)

- 1 - Posizionate il frontale della tastiera nel punto scelto.
- 2 - Inviare un comando di SPENTO  .

La centrale risponderà con un messaggio sonoro tipo "Liti liti...", se in funzione test o con un suono continuo tipo "Liiiiiii...", se già fissata sul supporto, e la spia verde SPENTO si illumina.

La tastiera comunica bene con la centrale.

Se la centrale non risponde correttamente vuol dire che il collegamento tra tastiera e centrale non è troppo buono, cercate un altro punto per l'installazione fino ad avere un buon collegamento.

Preparazione e fissaggio dello zoccolo

- 1** - Inserite nello zoccolo, dal retro, il perno rosso di autoprotezione.
- 2** - Girate lo zoccolo ed individuate la figura e la freccia che indicano il senso di montaggio verticale.
- 3** - Utilizzate lo zoccolo come dima di foratura e segnate con una matita i 4 punti da forare.
- 4** - Staccate la protezione della base adesiva e fatela aderire al retro dello zoccolo (vedi figura a lato).
- 5** - Fissate lo zoccolo utilizzando i 4 tasselli e le 4 viti in dotazione.

Zoccolo visto da dietro

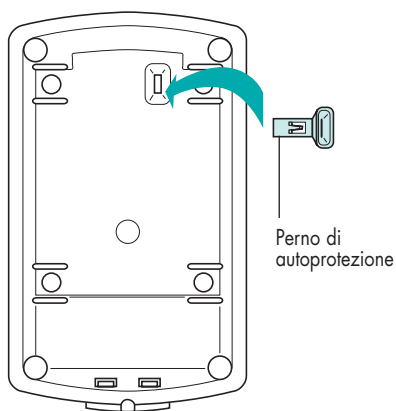

Zoccolo visto dall'interno

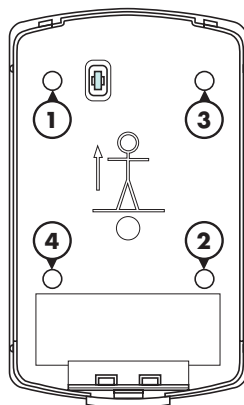

Zoccolo visto da dietro

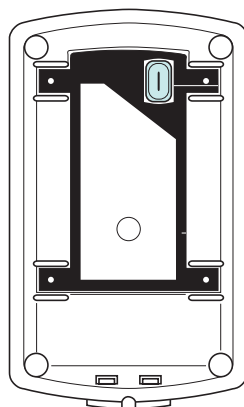

Chiusura della tastiera

- ① Inserite il frontale della tastiera nei 2 incastri che si trovano nella parte alta dello zoccolo.
- ② Bloccate la tastiera premendo con forza in basso fino a sentire un clic. La tastiera è chiusa e non può essere aperta manualmente.

La tastiera è pronta all'uso.

Chiusura

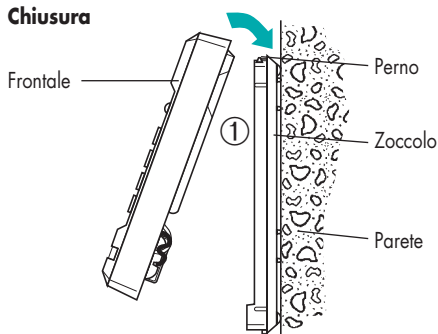

Bloccaggio

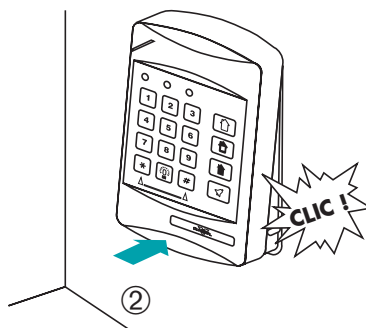

CONTROLLO E CAMBIO DELLA PILA

La tastiera, come tutte le apparecchiature DIAGRAL, ha 2 anni di autonomia in uso normale con la pila alcalina da 9 V fornita a corredo.



La spia rossa della tastiera si illumina fino a che la pila è in piena efficienza.

Quando la luce diviene molto debole è necessario sostituire la pila.

Seguite la procedura "Apertura della tastiera e collegamento della pila" (pag. 20).

Il collegamento della nuova pila deve avvenire entro 30 secondi dal distacco della vecchia altrimenti la tastiera perde la programmazione.

Nel caso che la tastiera perda la programmazione ripetere tutte le procedure del capitolo specifico.

 Quando aprite la tastiera (se per uso fisso) l'autoprotezione attiverà tutti gli allarmi. Per fermarli inviate un comando di SPENTO .

Apertura della tastiera

