

F DÉTECTEURS DE MOUVEMENT
p. 2

I RIVELATORE DI MOVIMENTO
p. 9

D BEWEGUNGSMELDER
S. 16

NL BEWEGINGSDETECTOR
p. 23

GB MOTION DETECTOR
p. 30



DM220W
DM320W

CARACTÉRISTIQUES

Ces détecteurs sont **uniquement compatibles avec les centrales DIAGRAL TwinPass® (2 antennes).**

- DM220W : - surveillance des pièces principales (salle à manger, chambres...),
- 19 faisceaux, portée 12 m avec un angle de 90°,
- déclenchement à la coupure de 2 faisceaux.
- DM320W : - surveillance des pièces étroites (couloir, ...) ou baies vitrées,
- 9 faisceaux, portée 22 m avec un angle de 10°,
- déclenchement à la coupure d'un seul faisceau.
- 2 ans d'autonomie avec les 2 piles alcalines LR03 - 1,5 V fournies en usage domestique courant (la durée de cette autonomie peut être réduite en fonction du lieu d'installation).
- Température de fonctionnement : -5°C à +55°C.

PRÉCAUTIONS DE POSE

■ Placez votre détecteur :

- à l'intérieur de votre habitation,
- à une hauteur de 2,20 m environ,
- perpendiculairement aux issues à protéger,
- de manière à ce que son espace protégé ne croise pas celui d'un autre détecteur.

 Il est préférable de protéger l'accès à la centrale par un détecteur de mouvement.

■ Ne placez pas votre détecteur :

- en face ou au dessus d'une surface pouvant s'échauffer rapidement (cheminée...),
- en face d'une baie vitrée,
- orienté vers l'extérieur de votre habitation,
- directement sur une paroi métallique.

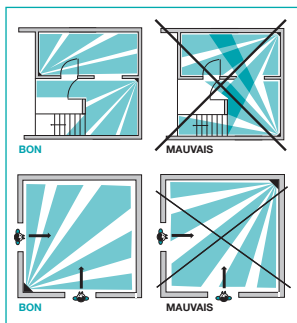

MISE EN ŒUVRE

FIG. A Vue de face

- ① Vis de verrouillage
- ② Lentille de détection
- ③ Touche test
- ④ Voyant test (derrière la lentille)

FIG. B Ouverture (centrale en mode test)

Ouvrez le boîtier en desserrant la vis de verrouillage.

FIG. C Vignette de garantie

- Détachez la partie prédécoupée amovible de la vignette de garantie située sous le logement à piles (capot arrière enlevé) et collez la sur la demande d'extension de garantie fournie avec les documents de la centrale.
- Si vous complétez un système, utilisez la demande d'extension de garantie fournie avec ce produit.

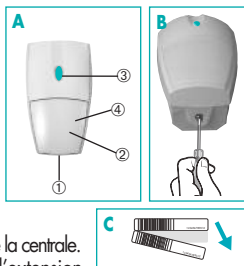

FIG. D Alimentation

Positionnez les 2 piles dans leur logement en respectant le sens de branchement.

- ⚠ Le clignotement régulier des voyants rouges est normal tant que le détecteur n'est pas clipsé sur son socle.

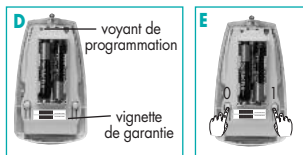

FIG. E Codez votre détecteur

■ Programmation du code radio personnalisé

① Cochez sur la 1^{re} ligne du tableau ci-dessous les cases correspondant au choix du code radio personnalisé de votre centrale (§ Choix du code radio du guide de pose).

	1	2	3	4	5	6	7	8	9	10
Code radio personnalisé										
Code détecteur										

- ② Ecrivez sur la 2^e ligne un "0" (zéro) au dessous de chaque croix.
 ③ Complétez les cases vides de la 2^e ligne par des "1" (un).
 ④ Programmez votre code radio comme indiqué ci-dessous :

Débutez la programmation en appuyant en même temps sur les 2 touches **0** et **1** jusqu'à extinction du voyant

Tapez la succession de **10 appuis courts** correspondant au code détecteur

Validez la programmation en appuyant en même temps sur les 2 touches **0** et **1** jusqu'à extinction du voyant. Le voyant s'éclaire ensuite 5 s pour signaler une programmation correcte

- ⚠ En cas d'erreur de programmation, le voyant rouge de programmation clignote rapidement. Vous devez recommencer la programmation depuis le début.

■ Test du code radio personnalisé

☞ Si vous complétez votre système, vous devez au préalable passer la centrale en mode test pour effectuer ce test. Reportez vous au guide de pose de votre système d'alarme.

- ① Appuyez brièvement sur la touche test de votre détecteur.
 ② Vérifiez que la centrale émet :
- un message sonore avec éclairage d'un voyant sur la centrale,
 - ou énonce un message vocal "Intrusion Groupe X".

Si votre centrale ne réagit pas comme prévu, reprenez d'abord le codage de votre détecteur. Si le problème persiste, reprenez le codage de votre centrale et essayez à nouveau.

Affectation de la zone ou du groupe et choix de la sensibilité

Les détecteurs sont affectés en usine à la "zone 1" ou au "groupe 1 immédiat" avec une sensibilité normale (DM220W) ou maximale (DM320W).

Vous pouvez modifier cette affectation selon le tableau ci-dessous.

Le 3^e chiffre du code de la zone ou du groupe permet de choisir la sensibilité :

- **0** pour une sensibilité maximale : **obligatoire** pour le DM320W,
- **1** pour une sensibilité normale : **conseillé** avec le détecteur DM220W.

Zone ou Groupe	Fonctionnement du détecteur de mouvement		Code de la zone ou du groupe	Choix de la sensibilité
	centrale en mode Partielle/ Totale	centrale en mode Groupes indépendants		
Zone 1 ou Groupe 1 immédiat	Actif en Marche Partielle et en Marche Totale	Actif en Marche Groupe 1	0 0 0 0	Maximale
	Déclenchement immédiat	Déclenchement immédiat	0 0 1 0	Normale
Zone 2 ou Groupe 1 temporisé	Actif en Marche Partielle et en Marche Totale	Actif en Marche Groupe 1	0 1 0 0	Maximale
	Déclenchement immédiat ou temporisé	Déclenchement immédiat ou temporisé	0 1 1 0	Normale
Zone 3 ou Groupe 2 immédiat	Actif en Marche Totale Inactif en Marche Partielle	Actif en Marche Groupe 2	1 0 0 0	Maximale
	Déclenchement immédiat	Déclenchement immédiat	1 0 1 0	Normale
Zone 4 ou Groupe 2 temporisé	Actif en Marche Totale Inactif en Marche Partielle	Actif en Marche Groupe 2	1 1 0 0	Maximale
	Déclenchement immédiat ou temporisé	Déclenchement immédiat ou temporisé	1 1 1 0	Normale

① Programmation du code de la zone ou du groupe et choix de la sensibilité

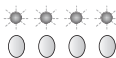

Débutez la programmation par un **1^{er} appui** en même temps sur les 2 touches **0** et **1** jusqu'à extinction du voyant

Effectuez un **2^e appui** en même temps sur les 2 touches **0** et **1** jusqu'à extinction du voyant

Tapez la succession de **4 appuis** courts correspondant au code de la zone ou du groupe

Validez la programmation en appuyant en même temps sur les 2 touches **0** et **1** jusqu'à extinction du voyant. Le voyant s'éclaire 5 s pour signaler une programmation correcte.

② Test de la zone ou du groupe affecté (centrale en mode test)
Appuyez brièvement sur la touche test du détecteur et vérifiez la réaction correcte de la centrale.



FIXATION ET TEST

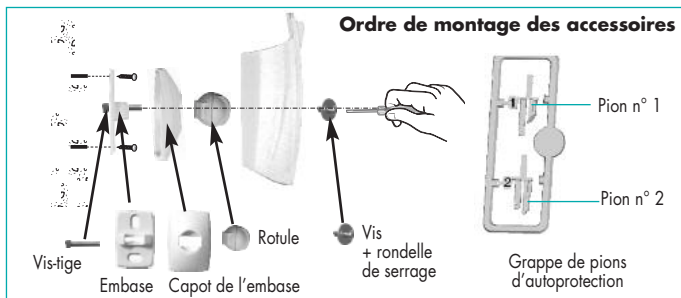

⚠ Pour des raisons de sécurité et de durée de vie des piles du détecteur, le montage du pion d'autoprotection est obligatoire. En cas d'oubli ou de montage incorrect de ce pion d'autoprotection, le voyant test du détecteur clignote en permanence quand celui-ci est clipsé sur son socle.

■ Fixation sur rotule

☞ Si vous choisissez une fixation sur rotule, le pion d'autoprotection **n° 0** est déjà positionné **en usine** dans son emplacement à l'intérieur du détecteur.

- ① Positionnez au mur l'embase à l'endroit choisi pour repérer les 2 trous de perçage.
- ② Percez le mur.
- ③ Insérez la vis-tige par l'arrière de l'embase et fixez l'embase.
- ④ Positionnez le capot de l'embase.
- ⑤ Assemblez les deux parties de la rotule.
- ⑥ Insérez la rotule montée dans la vis-tige
- ⑦ Positionnez le socle du détecteur de mouvement (une figurine indique le sens de montage).
- ⑧ Vissez la vis de serrage sans forcer de façon à pouvoir ajuster l'orientation du détecteur.
- ⑨ Positionnez le détecteur de mouvement sur son socle et orientez-le approximativement.

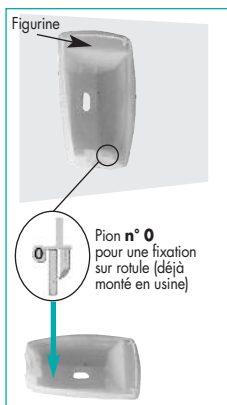



En cas de fixation du détecteur de mouvement en angle ou à plat contre un mur, coller l'étiquette (fournie dans le sachet accessoires), sur l'arrière du produit afin de masquer l'ouverture et d'empêcher l'entrée des insectes.

Si fixation en angle ou à plat contre un mur
For a fixing in a corner or flat against the wall

Si fixation en angle ou à plat contre un mur
For a fixing in a corner or flat against the wall



653563_A

■ Fixation à plat

- ① Pré-percez le socle du détecteur de mouvement aux 2 points de préperçages.
- ② Positionnez le socle au mur à l'endroit choisi pour repérer les trous de perçage (une figurine indique le sens de montage).
- ③ Percez le mur et fixez le socle.
- ④ Retirez le pion n° 0 d'autoprotection positionné en usine.
- ⑤ Détachez le pion d'autoprotection n° 1 de la grappe fournie.
- ⑥ Positionnez le pion d'autoprotection dans son emplacement.
- ⑦ Positionnez le détecteur de mouvement sur son socle.

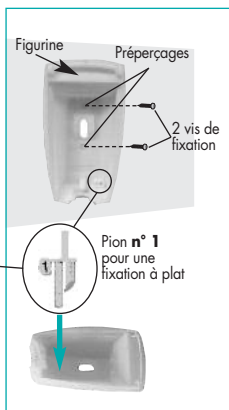

■ Fixation en angle

- ① Pré-percez le socle du détecteur de mouvement aux 2 points de préperçages.
- ② Positionnez le socle au mur à l'endroit choisi pour repérer les trous de perçage (une figurine indique le sens de montage).
- ③ Percez le mur et fixez le socle.
- ④ Retirez le pion n° 0 d'autoprotection positionné en usine.
- ⑤ Détachez le pion d'autoprotection n° 2 de la grappe fournie.
- ⑥ Positionnez le pion dans son emplacement.
- ⑦ Positionnez le détecteur de mouvement sur son socle.

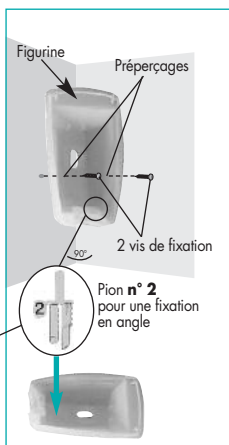

■ Orientation et test (centrale en mode test)

- ① Appuyez brièvement sur la touche test du détecteur. Le voyant test (derrière la lentille) s'éclaire durant l'appui, une période de test de 90 secondes est enclenchée.
- ② Vérifiez la réaction de la centrale.
- ③ Passez une ou plusieurs fois devant le détecteur : le voyant test s'allume pour vous signaler chaque détection. Si l'orientation de votre détecteur ne vous satisfait pas vous pouvez l'améliorer grâce à sa rotule multidirectionnelle.
- ④ Une fois le réglage d'orientation terminé, pour une fixation sur rotule, ouvrez le boîtier du détecteur et bloquez la rotule en vissant à fond la vis de serrage.

Après la période de test, le détecteur se mettra en fonctionnement normal, le voyant ne s'éclairera plus lors de chaque détection.

- ⑤ Faites un essai réel du système.

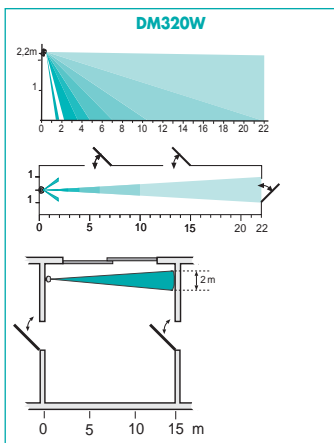
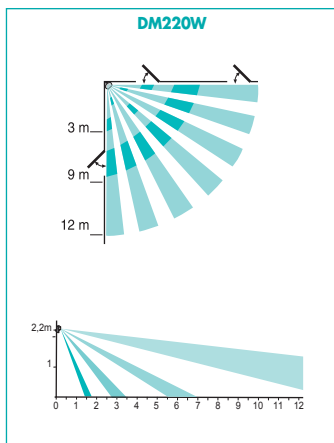

CHANGEMENT DES PILES

La centrale signale le défaut de pile du détecteur de mouvement lors de la mise en marche. Pour identifier le détecteur en défaut, appuyez sur chaque bouton test ; si le voyant ne s'éclaire pas, la pile est à changer. Pour cela :

- ① munissez-vous d'une télécommande,
- 🔧 ouvrez le boîtier du détecteur en appuyant en même temps sur la touche Arrêt de la télécommande (§ Ouverture),

- ③ otez les 2 piles usagées et **attendez 2 minutes avant de connecter les nouvelles piles** (toutes les programmations initialement effectuées restent mémorisées),
- ④ placez les 2 nouvelles piles alcalines LR03 - 1,5 V dans leur logement en respectant le sens de branchement indiqué au fond du support des piles,
- ⑤ refermez le détecteur,
- ⑥ attendez 90 s (stabilisation de la lentille de détection),
- ⑦ appuyez sur la touche test et vérifiez la zone de couverture, le voyant rouge s'éclaire à chaque détection.



Il est impératif de remplacer les piles fournies par des piles alcalines du même type. Vous êtes priés de jeter les piles usagées dans des poubelles prévues à cet effet.



DÉCLARATION DE CONFORMITÉ

09

Fabricant : **Hager Security SAS**
 Adresse : **F-38926 Crolles Cedex - France**

Type de produit : **Détecteur de mouvement**

Marque : **Diagral**

Nous déclarons sous notre seule responsabilité que les produits auxquels se réfèrent cette déclaration sont conformes aux exigences essentielles des directives suivantes :

- Directive R&TTE : 99/5/CE
- Directive Basse Tension : 2006/95/CE
- Directive ROHS : 2002/95/CE

conformément aux normes européennes harmonisées suivantes :

Références produits	DM220W	DM320W
EN 300 220-2 V2.1.2 (2008)	X	X
EN 300 330-2 V1.1.1 (06/2001)		
EN 50130-4 (95) + A1 (98) + A2 (2002)	X	X
EN 55022 & 55024 (2002)		
EN 60950 (04/2002)	X	X
TBR 21		
EN 301 489-3 (12/2002)		

Ces produits peuvent être utilisés dans toute l'UE, l'EEA et la Suisse

Crolles, le 12/05/09

Signature :
 Patrick Bernard
 Directeur Recherche et Développement

CARATTERISTICHE

L'apparecchiatura è compatibile esclusivamente con le centrali della linea Diagraf "Doppia Frequenza" (2 antenne).

- DM220W: - sorveglianza delle stanze principali (camere, sala da pranzo, ...),
- 19 settori, 12 metri di portata con un angolo di 90 gradi,
- attivazione all'interruzione del 2° settore (funzione contaimpulsi)
- DM320W: - sorveglianza di locali stretti (corridoi, ...)
- 9 settori, 22 metri di portata con un angolo di 10 gradi,
- attivazione all'interruzione del 1° settore.
- 2 anni d'autonomia con 2 pile alcaline LR03 - 1,5 V fornite in uso normale domestico (la durata di tale autonomia può essere ridotta in funzione della posizione in cui viene installata l'apparecchiatura).
- Temperatura di funzionamento: da -5 °C a +55 °C

PRECAUZIONI PER L'INSTALLAZIONE

■ Installate il rivelatore:

- all'interno degli ambienti,
- in alto (2,20 metri d'altezza circa),
- perpendicolarmente (non frontalmente) agli ingressi da proteggere,
- in modo che la sua area di copertura non si sovrapponga a quella d'un altro rivelatore di movimento,

☞ E' consigliato proteggere il locale ove è installata la centrale con un rivelatore di movimento.

■ Non installate il rivelatore:

- di fronte ad una vetrata,
- orientato verso l'esterno degli ambienti,
- direttamente su di una parete metallica.
- di fronte o direttamente sopra una superficie che possa riscaldarsi rapidamente (camino, termosifone...).

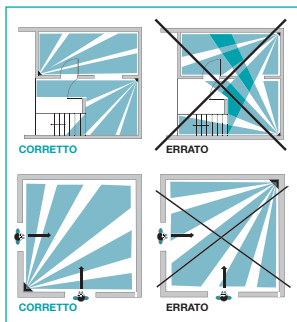

INSTALLAZIONE

FIG. A Vista frontale

① Vite di bloccaggio. ② Lente di rilevazione. ③ Pulsante di test. ④ Spia luminosa di test (dietro la lente).

FIG. B Apertura (centrale in modo test)

Aprire l'involucro allentando la vite di bloccaggio.

FIG. C Etichetta di garanzia

- Staccate la parte rimovibile dell'etichetta di garanzia posta sotto l'alloggiamento delle pile (coperchio posteriore rimosso) ed incollatela sulla cartolina di richiesta di estensione di garanzia fornita con la documentazione.
- Se state integrando un sistema esistente, utilizzate la cartolina di richiesta di estensione di garanzia fornita con il prodotto.

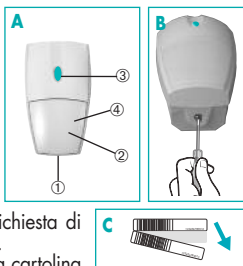

FIG. D Alimentazione

Posizionate le 2 pile nel loro alloggiamento rispettando il verso di collegamento.

⚠ Le spie luminose dell'apparecchiatura lampeggiano regolarmente fino a quando l'involucro del rivelatore rimane aperto.

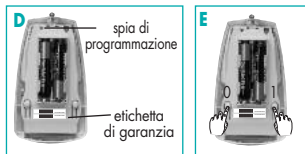

FIG. E Programmazione del rivelatore

■ Programmazione del codice impianto

① Barrate con una crocetta nella tabella sottostante le caselle corrispondenti alle connessioni interrotte sulla centrale.

	1	2	3	4	5	6	7	8	9	10
Codice impianto della centrale										
Codice impianto del rivelatore										

② Scrivete sulla seconda riga uno "0" (zero) in corrispondenza di ogni crocetta.

③ Scrivete sulla seconda riga un "1" (uno) in corrispondenza delle rimanenti caselle.

④ Programmate il codice impianto:

Inizio della programmazione premendo contemporaneamente i due pulsanti "0" e "1" fino a quando la spia luminosa rossa del rivelatore si spegne

Premete in successione 10 volte i pulsanti "0" o "1" come ricavato dalla tabella del codice impianto

Confermate la programmazione effettuata premendo contemporaneamente i due pulsanti "0" e "1" fino a quando la spia luminosa rossa si spegne. La spia luminosa si riaccende da sola per 5 sec per segnalare una programmazione corretta.

⚠ In caso d'errore nella procedura di programmazione, la spia luminosa lampeggia rapidamente; in questo caso ricominciate la procedura dall'inizio.

■ Test del codice impianto

☞ Se state integrando un impianto esistente, per prima cosa portate la centrale in modo test. Per questa operazione fate riferimento al manuale d'installazione fornito con la centrale stessa.

① Premete brevemente il pulsante di test del rivelatore.

② Verificate che la centrale emetta:

- un messaggio sonoro con accensione di una spia luminosa sulla centrale,
- o un messaggio in sintesi vocale "Intrusione Gruppo X".

Se la centrale non risponde come previsto, ripetete dal principio la programmazione del rivelatore. Se il problema persiste, verificate la codifica della centrale e provate nuovamente.

■ Programmazione del canale e della sensibilità

 I rilevatori sono programmati di fabbrica sul **Canale 1** con sensibilità normale (DM220W) o massima (DM320W).





Per modificare questa impostazione consultate la tabella seguente.

La terza cifra del codice consente di scegliere la sensibilità:

- **0** per la sensibilità massima: **obbligatoria** con il rilevatore DM320W,
- **1** per la sensibilità normale: consigliato con il rilevatore DM220W.

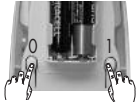
Canale o Gruppo	Funzionamento del rivelatore di movimento		Codice da programmare	Scelta della sensibilità
	centrale in modo Parziale/Totale	centrale in funzionamento indipendente		
Canale 1 o Gruppo 1 immediato	Attivo in Acceso Parziale ed in Acceso Totale	Attivo in Acceso Gruppo 1	0 0 0 0	Massima
	Attivazione immediata	Attivazione immediata	0 0 1 0	Normale
Canale 2 o Gruppo 1 ritardato	Attivo in Acceso Parziale ed in Acceso Totale	Attivo in Acceso Gruppo 1	0 1 0 0	Massima
	Attivazione immediata o ritardata	Attivazione immediata o ritardata	0 1 1 0	Normale
Canale 3 o Gruppo 2 immediato	Inattivo in Acceso Parziale Attivo in Acceso Totale	Attivo in Acceso Gruppo 2	1 0 0 0	Massima
	Attivazione immediata	Attivazione immediata	1 0 1 0	Normale
Canale 4 o Gruppo 2 ritardato	Inattivo in Acceso Parziale Attivo in Acceso Totale	Attivo in Acceso Gruppo 2	1 1 0 0	Massima
	Attivazione immediata o ritardata	Attivazione immediata o ritardata	1 1 1 0	Normale

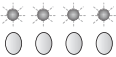
① Programmate il rivelatore sul canale prescelto programmando il codice corrispondente

			
Inizio della programmazione premendo contemporaneamente i due pulsanti "0" e "1" fino a quando la spia luminosa rossa del rivelatore si spegne.	Premete nuovamente i pulsanti "0" e "1" contemporaneamente fino a quando la spia luminosa si spegne.	Premete in successione 4 volte i pulsanti "0" o "1" corrispondentemente al gruppo cui volete abbinare il rivelatore (v. tabella precedente)	Confermate la programmazione effettuata premendo contemporaneamente i due pulsanti "0" e "1" fino a quando la spia luminosa rossa si spegne. La spia luminosa si riaccende da sola per 5 sec. per segnalare una programmazione corretta.

② Test del canale programmato (centrale in modo test)

Premete brevemente il pulsante di test del rivelatore e verificate che la centrale reagisca come previsto.



FISSAGGIO E TEST

Ordine di installazione degli accessori

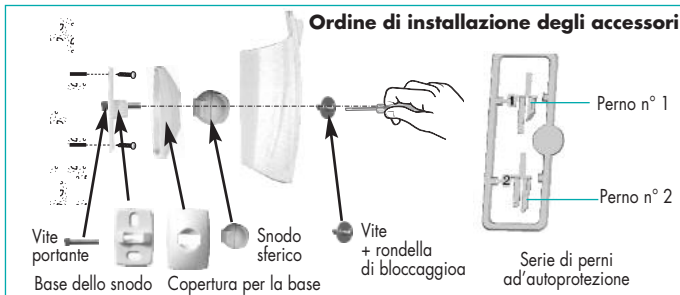

⚠ Per ragioni di sicurezza e di autonomia della pila, è assolutamente necessario installare il perno d'autoprotezione come indicato. In caso di mancanza o di montaggio non corretto del perno, la spia luminosa rossa del rivelatore lampeggia in continuazione quando il rivelatore è agganciato sulla sua base.

■ Fissaggio su snodo

👉 Il perno numero 0 (previsto per fissaggio del rivelatore su snodo) è già montato **di fabbrica** nel suo alloggiamento all'interno della base del rivelatore.

① Appoggiate alla parete la base dello snodo nella posizione scelta per l'installazione, per identificare i due punti da forare.

② Forate la parete.

③ Inserite la vite portante nella base e poi fissate la base alla parete.

④ Agganciate la copertura alla base dello snodo.

⑤ Assemblate le 2 parti dello snodo sferico.

⑥ Inserite lo snodo assemblato sulla vite portante.

⑦ Posizionate la base (parte posteriore dell'involucro) del rivelatore di movimento (una figurina su di essa indica il verso di montaggio).

⑧ Avvitare la vite di bloccaggio senza stringere troppo per poter regolare l'orientamento del rivelatore.

⑨ Agganciate la parte anteriore del rivelatore sulla base ed orientatelo approssimativamente.

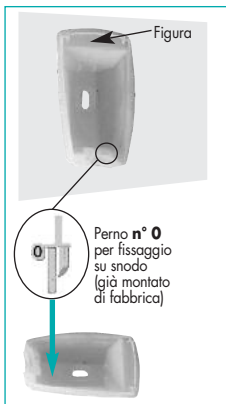



In caso di fissaggio del rivelatore di movimento ad angolo o in piano contro una parete, incollare l'etichetta (fornita nel sacchetto accessori), sulla parte posteriore del prodotto per mascherare l'apertura ed evitare la penetrazione di insetti.

Si fixation en angle ou à plat contre un mur
For a fixing in a corner or flat against the wall

Fixation en angle ou à plat contre un mur
For a fixing in a corner or flat against the wall



653563_A

■ Fissaggio a parete

- 1 Bucate i fori pretranciati presenti sulla base del rivelatore, predisposti per fissaggio a parete.
- 2 Appoggiate alla parete la base nella posizione scelta per l'installazione, per identificare i quattro punti da forare (fate attenzione al verso d'installazione indicato).
- 3 Forate la parete e fissate la base del rivelatore.
- 4 Togliete il perno n° 0 già inserito di fabbrica.
- 5 Staccate il perno d'autoprotezione numero 1 dalla serie fornita.
- 6 Inserite il perno nella sua posizione.
- 7 Agganciate la parte anteriore del rivelatore sulla base.



■ Fissaggio ad angolo

- 1 Bucate i fori pretranciati presenti sulla base del rivelatore, predisposti per fissaggio ad angolo.
- 2 Appoggiate alla parete la base nella posizione scelta per l'installazione, per identificare i due punti da forare (fate attenzione al verso d'installazione indicato).
- 3 Forate la parete e fissate la base del rivelatore.
- 4 Togliete il perno n° 0 già inserito di fabbrica.
- 5 Staccate il perno d'autoprotezione numero 2 dalla serie fornita.
- 6 Inserite il perno nella sua posizione.
- 7 Agganciate la parte anteriore del rivelatore sulla base.



■ Orientamento e test (centrale in modo test)

① Premete brevemente il pulsante di test del rivelatore. La spia luminosa di test (posta dietro la lente) si illumina durante la pressione del pulsante, e si attiva un periodo di test della durata di 90 secondi.

② Verificate la reazione della centrale.

③ Muovetevi passando più volte davanti al rivelatore: la spia luminosa del rivelatore si illumina per segnalare ogni rilevazione. Se l'orientamento non è soddisfacente potete migliorarlo agendo sullo snodo sferico (in caso di installazione su snodo).

④ Una volta terminata la regolazione dell'orientamento (in caso di utilizzo dello snodo), aprite l'involucro del rivelatore e bloccate lo snodo avvitandone a fondo la vite.

Al termine del periodo di test, il rivelatore torna in modo di funzionamento normale: la spia luminosa non si accende più ad ogni rilevazione.

⑤ Effettuate una prova reale del sistema.

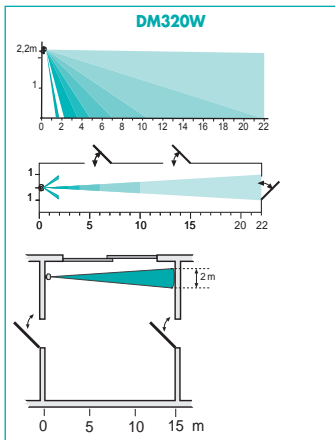
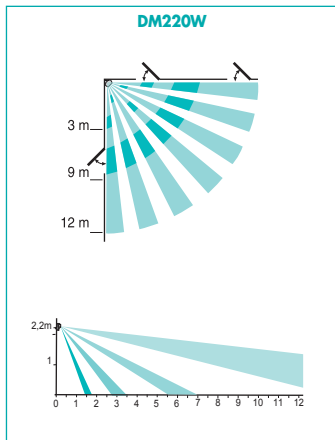

SOSTITUZIONE DELLE PILE

La centrale vi segnala una anomalia nell'alimentazione del rivelatore di movimento al momento dell'accensione del sistema. Per identificare il rivelatore su cui si trova la pila scarica, premete i pulsanti di test di tutti i rivelatori: se la spia luminosa a bordo di un rivelatore non si illumina, la pila di quel rivelatore è scarica. Per operare la sostituzione:

① munitevi del telecomando,

- ② aprirete l'involucro del rivelatore tenendo, allo stesso tempo, premuto il pulsante di "Spento" del telecomando (v. par. "Apertura") per evitare l'attivazione di un allarme autoprotezione,
- ③ toglieete le 2 pile scariche **ed aspettate almeno 2 minuti prima di collegare le pile nuove** (tutte le programmazioni effettuate restano comunque memorizzate),
- ④ inserite le 2 nuove pile alcaline LR03 – 1,5 V nel loro alloggiamento rispettando il verso di collegamento indicato sul fondo del supporto delle pile,
- ⑤ richiudete l'involucro del rivelatore,
- ⑥ aspettate almeno 90 secondi (tempo di stabilizzazione della rilevazione),
- ⑦ premete il pulsante di test e verificate l'area di copertura, con la spia luminosa rossa che si illumina ad ogni rilevazione.



Le pile devono tassativamente essere sostituite esclusivamente con pile alcaline dello stesso tipo. Gettate poi le pile scariche in uno degli appositi contenitori previsti per questo scopo.



DICHIARAZIONE DI CONFORMITÀ

09

Fabbricante: **Hager Security SAS**
 Indirizzo: **F-38926 Crolles Cedex - France**

Tipo di prodotto: **Rivelatore di movimento**

Modello depositato: **Diagral**

Dichiariamo sotto la nostra responsabilità che i prodotti cui questa dichiarazione si riferisce sono conformi ai requisiti essenziali delle seguenti Direttive Europee:

- **Direttiva R&TTE: 99/5/CE**
- **Direttiva Bassa Tensione: 2006/95/CE**
- **Direttiva ROHS: 2002/95/CE**

in ottemperanza alle seguenti Normative Europee armonizzate:

Codice dei prodotti	DM220W	DM320W
EN 300 220-2 V2.1.2 (2008)	X	X
EN 300 330-2 V1.1.1 (06/2001)		
EN 50130-4 (95) + A1 (98) + A2 (2002)	X	X
EN 55022 & 55024 (2002)		
EN 60950 (04/2002)	X	X
TBR 21		
EN 301 489-3 (12/2002)		

Questi prodotti possono essere utilizzati in tutta l'UE, i paesi di EEA, Svizzera.

Crolles, le 12/05/09

Firmato:
 Patrick Bernard
 Direttore Ricerca e Sviluppo

ARBEITSWEISE

Die Melder sind generell einsetzbar für Diagrul-Zentralen mit 2-Frequenz-Verfahren (= 2 Antennen).

- DM220W: - Raummelder zur Überwachung gefährdeter Räume (Esszimmer, Wohnzimmer, etc.)
- 19 Doppelzonen, 12 m Reichweite, 90° Öffnungswinkel.
- DM320W: - Streckenmelder zur Überwachung schmaler Gänge oder Glasflächen
- 9 Doppelzonen, 22 m Reichweite, 10° Öffnungswinkel.
- 2 Jahre Batteriebetriebszeit bei normalem Hausgebrauch (auch abhängig vom Montageort) mit beiliegenden 2 Alkalinebatterien LR03, 1,5 V.
- Arbeitstemperatur: -5 °C - +55 °C.

BESONDERE MONTAGEHINWEISE

■ Montieren Sie den Melder:

- im Objekt, im überwachten Bereich
- in ausreichender Höhe (mind. 2,20 m)
- Der Überwachungsbereich darf sich nicht mit dem eines anderen Melders kreuzen.

☞ Die Zentrale sollte sich im Überwachungsbereich eines Bewegungsmelders befinden.

■ Montieren Sie den Melder nicht:

- gegenüber oder auf einer Oberfläche, die sich schnell erwärmen kann (z. B. Kamin)
- gegenüber von großen Fensterflächen
- auf die Außenwände gerichtet
- direkt auf Metallflächen.

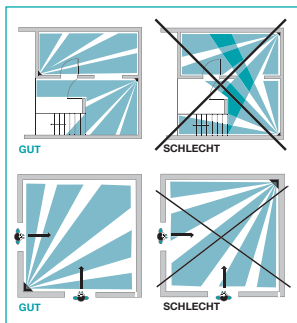

INBETRIEBNAHME

Bild A Vorderansicht

① Deckelschraube. ② Detektionslinse. ③ Test-Taste. ④ Rote LED (hinter der Linse).

Bild B Öffnen (Zentrale im Testmodus = Wandabhebekontakt gelöst)

Öffnen Sie das Gehäuse durch Lösen der Deckelschraube.

Bild C Garantieaufkleber

● Lösen Sie einen der beiden Garantieaufkleber an der Perforation ab (befinden sich unter dem Batteriefach; hintere Abdeckung abnehmen). Bringen Sie diese dann auf der Garantiekarte an, die mit der Zentrale geliefert wurde.

● Falls Sie ein vorhandenes System erweitern, verwenden Sie die Garantiekarte, die diesem Melder beiliegt.



Bild D Einsetzen der Batterie

Legen Sie die 2 Batterien in das Batteriefach ein, und beachten Sie die korrekte Polung.

- ⚠ Das regelmäßige Blinken der roten LED's ist normal, solange der Melder nicht auf seinen Sockel geklipst ist.

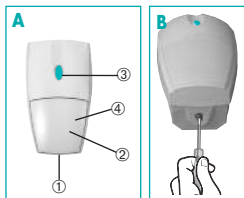

Bild E Programmieren des persönlichen Funkcodes (= Anlagencode)

■ Programmieren Sie Ihren Anlagencode

① Kreuzen Sie in der 1. Zeile der folgenden Tabelle die Kästchen gemäß Ihres gewählten Anlagencodes an (siehe Beschreibung des kompletten Systems).

	1	2	3	4	5	6	7	8	9	10
Persönlicher Funkcode										
Code des Bewegungsmelders										

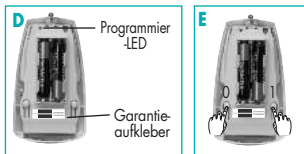
- ② Schreiben Sie dann unter jedes Kreuz eine "0" (Null).
 ③ Füllen Sie die leeren Kästchen darunter dann mit "1" (Eins).
 ④ Programmieren Sie diesen Code dann über die Tasten "0" und "1" wie folgt:

Starten Sie die Programmierung durch gleichzeitiges Drücken beider Tasten, bis die LED erlischt.

Die Folge von **10 kurzen** Betätigungen von "0" und "1" entsprechend des Funkcodes eingeben.

Bestätigen Sie die Programmierung durch gleichzeitiges Drücken beider Tasten, bis die LED erlischt. Die LED leuchtet dann 5 Sek. lang auf, um die korrekte Programmierung anzuzeigen.

- ⚠ Bei einer fehlerhaften Eingabe blinkt die rote LED schnell. Bitte wiederholen Sie in diesem Fall die Programmierung.

■ Testen Sie den Anlagencode des Bewegungsmelders

👉 Wenn Sie Ihr Alarmsystem erweitern, müssen Sie die Zentrale vorher in den Testmodus schalten (= Zentrale von der Wand nehmen – unbedingt Hinweise der Anleitung des kompletten Systems beachten).

- ① Hierzu kurz die Test-Taste des Melders drücken.
 ② Überprüfen Sie, ob die Zentrale wie beschrieben reagiert:
- mit einem akustischen Signal und Aufleuchten einer ihrer LED's
 - oder einer Sprachnachricht: "Einbruch Linie X".

Andernfalls programmieren Sie den Anlagencode Ihres Melders erneut. Sollte das Problem dann weiterhin bestehen, überprüfen Sie die Codierung Ihrer Zentrale.

■ Einstellung der Betriebsart und der Empfindlichkeit

Die Melder sind werksseitig auf die "Gruppe 1" mit normaler Empfindlichkeit (DM220W) bzw. hoher Empfindlichkeit (DM320W) programmiert.

Sie können diese Einstellung beibehalten oder gemäß folgender Tabelle abändern.

Die 3. Stelle des Codes dient der Einstellung der Empfindlichkeit:

- **0** für hohe Empfindlichkeit: **vorgeschrieben** für DM320W
- **1** für normale Empfindlichkeit: empfohlen für DM220W.

Gruppe	Betriebsart des Melders		Code	Empfindlichkeit
	Zentrale im Betrieb "Teil/Gesamt"	Zentrale im "2-Bereichs-Betrieb"		
Gruppe 1	Alarmbereit bei Teil und Gesamt Ein für Sofortauslösung	Alarmbereit bei Bereich 1 Ein für Sofortauslösung	<input type="checkbox"/> <input type="checkbox"/> <input type="checkbox"/> <input type="checkbox"/>	Hoch
			<input type="checkbox"/> <input type="checkbox"/> <input type="checkbox"/> <input type="checkbox"/>	Normal
Gruppe 2	Alarmbereit bei Teil und Gesamt Ein für verzögerbare Auslösung	Alarmbereit bei Bereich 1 Ein für verzögerbare Auslösung	<input type="checkbox"/> <input type="checkbox"/> <input type="checkbox"/> <input type="checkbox"/>	Hoch
			<input type="checkbox"/> <input type="checkbox"/> <input type="checkbox"/> <input type="checkbox"/>	Normal
Gruppe 3	Alarmbereit bei Gesamt Ein für Sofortauslösung	Alarmbereit bei Bereich 2 Ein für Sofortauslösung	<input type="checkbox"/> <input type="checkbox"/> <input type="checkbox"/> <input type="checkbox"/>	Hoch
			<input type="checkbox"/> <input type="checkbox"/> <input type="checkbox"/> <input type="checkbox"/>	Normal
Gruppe 4	Alarmbereit bei Gesamt Ein für verzögerbare Auslösung	Alarmbereit bei Bereich 2 Ein für verzögerbare Auslösung	<input type="checkbox"/> <input type="checkbox"/> <input type="checkbox"/> <input type="checkbox"/>	Hoch
			<input type="checkbox"/> <input type="checkbox"/> <input type="checkbox"/> <input type="checkbox"/>	Normal

① Die gewünschte Einstellung wie folgt programmieren:

			
Starten Sie die Programmierung durch gleichzeitiges Drücken beider Tasten, bis die LED erlischt.	Drücken Sie nochmals beide Tasten gleichzeitig, bis die LED erlischt.	Geben Sie die Folge von 4 kurzen Betätigungen entsprechend des gewählten Codes ein.	Bestätigen Sie die Programmierung durch gleichzeitiges Drücken beider Tasten, bis die LED erlischt. Die LED leuchtet dann 5 Sek. lang auf, um die korrekte Programmierung zu bestätigen.

② Überprüfen Sie die zugewiesene Gruppe (Zentrale im Testmodus = Wandabhebekontakt gelöst).

Kurz die Test-Taste des Melders drücken und überprüfen, ob an der Zentrale die LED gemäß der gewählten Gruppe aufleuchtet.



PROJEKTIERUNG UND ENDMONTAGE

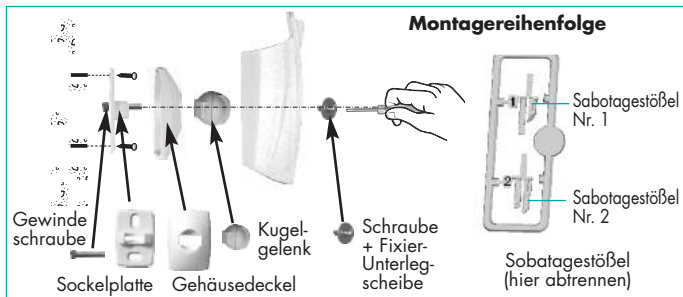

⚠ Aus Sicherheitsgründen und um die Batteriebetriebszeit nicht zu beeinträchtigen muss der Sabotagestößel des Melders montiert werden. Andernfalls bzw. bei falscher Montage blinkt die rote LED ständig auf, sobald der Melder auf seinen Sockel gesetzt wird.

■ Befestigung mit Kugelgelenk

☞ Für die Montage mit Kugelgelenk befindet sich der Sabotagestößel-Nr. 0 werkseitig bereits an der vorgesehenen Stelle im Melder.

- ① Die Sockelplatte an den vorgesehenen Montageort halten und die beiden Befestigungspunkte markieren.
- ② Die beiden Löcher bohren.
- ③ Die Gewindefschraube in die Sockelplatte einführen und diesen befestigen.
- ④ Das Kugelgelenk in die Gewindefschraube einsetzen.
- ⑤ Das Unterteil des Bewegungsmelders positionieren (ein Symbol zeigt die korrekte Ausrichtung).
- ⑥ Die Befestigungsschraube erst leicht anziehen, um den Melder noch ausrichten zu können.
- ⑦ Dann den Melder auf seinen Sockel setzen und ungefähr ausrichten.





Bei flacher oder abgewinkelter Montage des Bewegungsmelders an einer Wand oder Mauer das oben abgebildete Etikett (im Zubehör enthalten) auf die Rückseite des Geräts kleben, um die Öffnung abzudecken und das Eindringen von Insekten zu verhindern.

Si fixation en angle ou à plat contre un mur
For a fixing in a corner or flat against the wall

Etiquette en angle ou à plat contre un mur
For a fixing in a corner or flat against the wall



653563_A

Wandmontage

- Den Sockel des Melders für die Wandmontage vorbohren.
- Den Sockel an die vorgesehene Montagestelle halten, um die Bohrpunkte anzubringen (hierzu Symbol für Sockeloberteil beachten).
- Dann die Löcher bohren und den Sockel befestigen.
- Den werkseitig vorinstallierten Sabotagestößel Nr. 0 entfernen.
- Den Sabotagestößel **Nr. 1** ablösen und an die vorgesehene Stelle bringen.
- Dann den Bewegungsmelder auf seinen Sockel setzen.



Eckmontage

- Den Sockel des Melders für die Eckmontage vorbohren.
- Den Sockel an die vorgesehene Montagestelle halten, um die Bohrpunkte anzubringen (hierzu Symbol für Sockeloberteil beachten).
- Dann die Löcher bohren und den Sockel befestigen.
- Den werkseitig vorinstallierten Sabotagestößel Nr. 0 entfernen.
- Den Sabotagestößel **Nr. 2** ablösen und an die vorgesehene Stelle bringen.
- Dann den Bewegungsmelder auf seinen Sockel setzen.

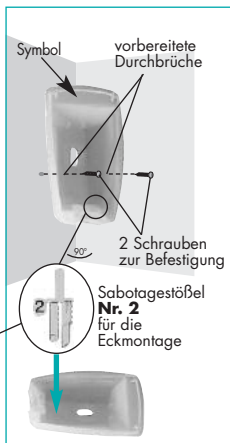

■ Überprüfen der Funkverbindung (Zentrale im Testmodus = Wandabhebkontakt gelöst)

- ① Nach dem Drücken der Test-Taste des Melders kann 90 Sek. lang dessen Detektion getestet werden.
- ② Gehen Sie ein oder mehrere Male am Melder vorbei: Die rote LED leuchtet auf, um die Detektion zu bestätigen.
- ③ Die Zentrale (im Testmodus) bestätigt jede Detektion durch ein oder mehrere akustische Signal gemäß der gewählten Gruppe.
- ④ Ändern Sie – falls nötig – die Ausrichtung des Melders.

Nach der Testphase von 90 Sek. schaltet sich der Melder automatisch in den Normalbetrieb. Die rote LED leuchtet dann bei einer Detektion nicht mehr auf.

- ⑤ Die korrekte Funktion des Bewegungsmelders durch Simulieren eines Einbruchs bei eingeschalteter Anlage überprüfen.

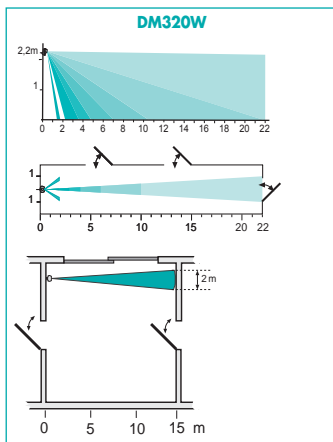
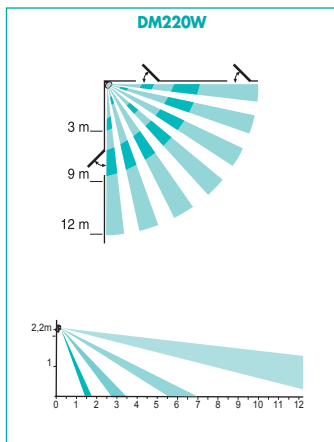

BATTERIEWECHSEL

Die Zentrale nennt eine vorliegende Batteriestörung beim Einschalten. Zum Lokalisieren des betroffenen Melders, drücken Sie dessen Test-Taste. Falls die LED nicht aufleuchtet, muss die Batterie erneuert werden. Hierzu wie folgt vorgehen:

- ① Nehmen Sie eine Fernbedienung zur Hand oder bitten Sie einen Bekannten, zur Code-Einrichtung zu gehen.

- ② Öffnen Sie den Melder **während Sie einen Aus-Befehl geben** (siehe Kapitel "Öffnen").
- ③ Die verbrauchten Batterien entnehmen und **mindestens 2 Minuten warten, bevor die neuen Batterien aufgesteckt werden**.
- ④ Die 2 neuen Alkalinebatterien vom Typ LR03 – 1,5 V einsetzen und die korrekte Polung beachten (siehe Angabe auf dem Batteriefach).
- ⑤ Den Melder wieder schließen.
- ⑥ Etwa 90 Sek. warten (die Detektionslinse justiert sich).
- ⑦ Die Test-Taste drücken und prüfen, ob die rote LED bei jeder erkannten Bewegung aufleuchtet.



Gewährleistung kann nur beim Einsatz desselben Batterietyps gegeben werden. Bitte entsorgen Sie die verbrauchten Batterien dann vorschriftsgemäß.



KONFORMITÄTSERKLÄRUNG

09

Hersteller: **Hager Security SAS**
 Adresse: **F-38926 Crolles Cedex - France**

Gerätetyp: **Bewegungsmelder**

Marke: **Diagral**

Diese Produkte entsprechen den grundsätzlichen Anforderungen der folgenden europäischen Richtlinien, und zwar:

- **Richtlinie R&TTE: 99/5/EG**
- **Niederspannungsrichtlinie: 2006/95/CE**
- **Richtlinie ROHS: 2002/95/CE**

konform mit folgenden europäischen harmonisieren Normen:

Produktreferenz	DM220W	DM320W
EN 300 220-2 V2.1.2 (2008)	X	X
EN 300 330-2 V1.1.1 (06/2001)		
EN 50130-4 (95) + A1 (98) + A2 (2002)	X	X
EN 55022 & 55024 (2002)		
EN 60950 (04/2002)	X	X
TBR 21		
EN 301 489-3 (12/2002)		

Dieses Produkt darf in der EU, dem EWR und der Schweiz betrieben werden.

Crolles, den 12/05/09

Unterschrift:
 Patrick Bernard
 Leiter Forschung & Entwicklung

KENMERKEN

Deze detectors kunnen enkel functioneren met de TwinPass® centrales (2 antennes).

- DM220W: - beveiliging van risicoplatsen (eetkamer, kamers...),
- 19 bundels, een bereik van 12m met een invalshoek van 90°,
- inschakeling bij het doorkruisen van 2 bundels.
- DM320W: - beveiliging van smalle platsen (gang...) of schuifpui,
- 9 bundels, een bereik van 22 m met een invalshoek van 10°,
- inschakeling bij het doorkruisen van één enkele bundel.
- De 2 bijgeleverde alkaline batterijen LR03-1,5V hebben een autonomie van 2 jaar bij normaal huishoudelijk gebruik (naargelang van de installatieplaats van de detector kan de tijdsduur van deze autonomie korter zijn).
- Werkingstemperatuur: van - 5°C tot +55°C.

VOORZORGEN BIJ PLAATSING

■ Plaats de detector:

- binnenshuis
 - op ongeveer 2,20 m hoogte
 - zodanig dat de detectiezone geen andere detectiezone kruist.
 - loodrecht op de te beveiligen uitgangen
- ☞ Wij raden u aan de toegang tot de centrale te beveiligen met een bewegingsdetector.

■ Plaats de detector niet:

- tegenover of boven een oppervlak dat snel kan opwarmen (schoorsteen,...)
- tegenover een schuifpui,
- op een metalen wand
- naar buiten georiënteerd.

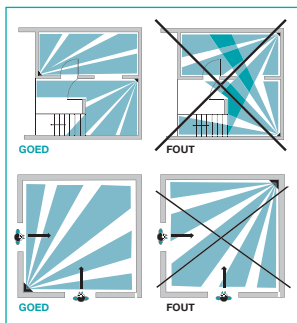

INSTALLATIE

FIG. A Vooraanzicht

- ① Vergrendelschroef.
- ② Detectielens.
- ③ Testtoets.
- ④ Testcontrolelampje (achter de lens).

FIG. B Openen (centrale in testmodus)

Open het detectordoosje door de vergrendelschroef los te draaien.

FIG. C Garantieklever

- Maak het voorgesneden garantielabel onderaan in de batterijhouder los en kleef dit op het aanvraagformulier voor garantieverlenging dat bij de documenten van de centrale is bijgeleverd.
- Indien u uw systeem uitbreidt, gebruik dan het aanvraagformulier voor garantieverlenging dat bij dit produkt is bijgeleverd.

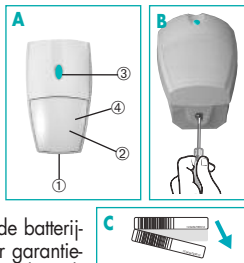

FIG. D Voeding

Plaats de batterijen in hun vakje waarbij u de aansluitingsrichting respecteert.

- ⚠ Zolang de detector niet op zijn sokkel is bevestigd, is het regelmatig knipperen van de rode controlelampjes normaal.

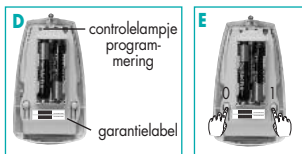

FIG. E Uw detector programmeren

■ De persoonlijke radiocode programmeren

- ① Neem de persoonlijke radiocode die gekozen werd in het hoofdstuk "Kies uw persoonlijke radiocode" van de systeegids.

	1	2	3	4	5	6	7	8	9	10
Persoonlijke radiocode										
Code van de bewegingsdetector										

- ② Duidt op de eerste lijn de vakjes aan die overeenstemmen met de gekozen code.

- ③ Schrijf op de tweede lijn een "0" (nul) onder elk aangekruist vakje.

Schrijf een "1" (één) onder elk leeg vakje.

- ④ Programmeer de radiocode door op de toetsen "0" en "1" van de detector te drukken zoals hieronder aangegeven wordt :

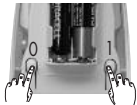
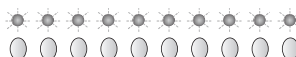
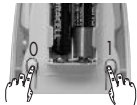
		
<p>Begin de programmering door gelijktijdig op de 2 toetsen "0" en "1" te drukken tot het controlelampje niet meer brandt.</p>	<p>10 maal kort en opeenvolgend de cijfers indrukken die overeenstemmen met de detectorcode.</p>	<p>Bevestig de programmering door gelijktijdig op de 2 toetsen "0" en "1" te drukken tot het controlelampje niet meer brandt. Het controlelampje brandt gedurende 5 sec. om de correcte programmering aan te geven.</p>

- ⚠ Bij een manipulatiefout zal het rode controlelampje snel knipperen en dient u de programmering te herbeginnen.

■ De persoonlijke radiocode testen

☞ Indien u uw systeem uitbreidt, moet u eerst de centrale in testmodus plaatsen alvorens deze test uit te voeren. Zie hiervoor de installatiegids van uw alarmsysteem.

- ① Druk kort op de testtoets van de bewegingsdetector.

- ② Verifieer of de centrale antwoordt :

- via een geluidssignaal en er een controlelampje op de centrale aanflitst, of
- via een stembericht "Inbraak groep X".

Indien uw centrale niet reageert zoals gewenst, herbegint de programmering van de radiocode van uw bewegingsdetector. Blijft het probleem duren, herbegint dan de programmering van uw centrale en probeer vervolgens opnieuw.

■ De bewegingsdetector aan een detectiezone of aan een groep toewijzen en de gevoeligheid bepalen

 Bij fabrieksconfiguratie zijn de detectors toegewezen aan de detectiezone 1 met onmiddellijke inschakeling en een normale (DM220W) of maximale (DM320W) gevoeligheid.

U kunt deze configuratie wijzigen volgens onderstaande tabel. Het derde cijfer van de zone- of groepscode maakt het mogelijk de gevoeligheid te kiezen:

- **0** voor een maximale gevoeligheid : verplicht voor de detector DM320W,
- **1** voor een normale gevoeligheid : aangeraden voor de detector DM220W.

Detectiezone of groep	Werking van de bewegingsdetector		Zone- of groepscode	Gevoeligheidskeuze
	Centrale in modus "Deelbeveiliging" "Totale beveiliging"	Centrale in modus "Onafhankelijke groepen"		
Zone 1 of Groep 1 onmiddellijk	Actief in Deelbeveiliging en in Totale beveiliging Onmiddellijke inschakeling	Actief in Werking Groep 1 Onmiddellijke inschakeling	0 0 0 0	Maximaal
			0 0 1 0	Normaal
Zone 2 of Groep 1 vertraagd	Actief in Deelbeveiliging en in Totale beveiliging Onmiddellijke inschakeling of vertraagd	Actief in Werking Groep 1 Onmiddellijke inschakeling of vertraagd	0 1 0 0	Maximaal
			0 1 1 0	Normaal
Zone 3 of Groep 2 onmiddellijk	Actief in Totale beveiliging Inactief in Deelbeveiliging Onmiddellijke inschakeling	Actief in Werking Groep 2 Onmiddellijke inschakeling	1 0 0 0	Maximaal
			1 0 1 0	Normaal
Zone 4 of Groep 2 vertraagd	Actief in Totale beveiliging Inactief in Deelbeveiliging Onmiddellijke inschakeling of vertraagd	Actief in Werking Groep 2 Onmiddellijke inschakeling of vertraagd	1 1 0 0	Maximaal
			1 1 1 0	Normaal

① Programmering van de zone- of groepscode en van de gevoeligheid:



Begin de programmering door **een eerste gelijktijdige druk** op de 2 toetsen "0" en "1" tot het controlelampje niet meer brandt.



Voer **een tweede gelijktijdige druk** op de 2 toetsen "0" en "1" uit tot het controlelampje niet meer brandt.

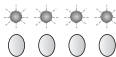

4 maal kort en opeenvolgend de cijfers indrukken die overeenstemmen met de te programmeren zone- of groepscode.



Bevestig de programmering door **gelijktijdig** op de 2 toetsen "0" en "1" te drukken tot het controlelampje niet meer brandt. Het controlelampje zal gedurende 5 sec. branden om de correcte programmering aan te geven.

② Om de toewijzing aan een groep of aan een detectiezone te verifiëren (centrale in testmodus), druk kort op de testtoets van de detector en verifieer de correcte reactie van de centrale.



BEVESTIGING EN TEST

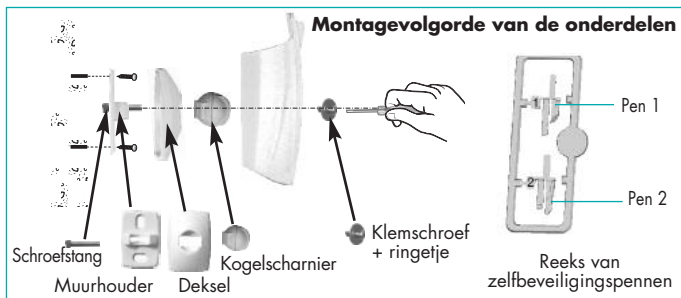

⚠ Om veiligheidsredenen en voor de levensduur van de detectorbatterij is de montage van de zelfbevestigingspen verplicht. Wordt deze zelfbevestigingspen vergeten of verkeerd gemonteerd, dan zal, wanneer de detector op zijn sokkel wordt bevestigd, het rode controlelampje permanent branden.

■ Bevestiging op kogelscharnier

👉 De zelfbevestigingspen n°0 wordt bij fabricatie binnenin de detector geplaatst.

① Plaats de muurhouder op de gekozen plaats om de bevestigingspunten te bepalen.

② Boor in de muur.

③ Steek de schroefstang in de muurhouder en bevestig de muurhouder.

④ Zet het deksel op de muurhouder.

⑤ Schroef het kogelscharnier op de schroefstang.

⑥ Bevestig de sokkel van de bewegingsdetector (een figuurtje duidt de bovenkant van de sokkel aan.)

⑦ Draai de klemschroef vast zonder te forceren zodanig dat men de oriëntatie van de bewegingsdetector kan aanpassen.

⑧ Plaats de bewegingsdetector op zijn sokkel en oriënteer hem bij benadering.





In geval de bewegingsdetector in een hoek of vlak tegen een muur bevestigd moet worden, kleef u het onderstaande etiket (meegeleverd in het zakje met accessoires) op de achterzijde van het product om de opening te verbergen en te vermijden dat er insecten bij kunnen.

Si fixation en angle ou à plat contre un mur
For a fixing in a corner or flat against the wall

Etiquette en angle ou à plat contre un mur
For a fixing in a corner or flat against the wall



653563_A

■ Vlakke bevestiging

- ① Doorboor de voorperforeringen van de sokkel van de bewegingsdetector voor een vlakke bevestiging.
- ② Plaats de sokkel tegen de muur op de gekozen plaats om de bevestigingspunten te bepalen (een figuurtje duidt de bovenkant van de sokkel aan)
- ③ Boor in de muur en bevestig de sokkel.
- ④ Neem de zelfbeveiligingspen n°0 die in de fabriek werd bevestigd, weg.
- ⑤ Neem de zelfbeveiligingspen n°1 uit de bijgeleverde reeks van pennen.
- ⑥ Plaats de zelfbeveiligingspen op de juiste plaats.
- ⑦ Bevestig de bewegingsdetector op zijn sokkel.

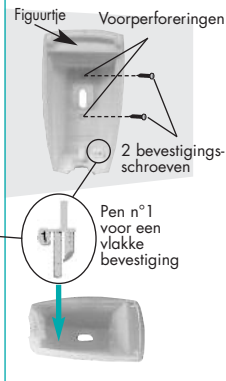

■ Bevestiging in een hoek

- ① Doorboor de 2 voorperforeringen van de sokkel van de bewegingsdetector voor een bevestiging in een hoek.
- ② Plaats de sokkel tegen de muur op de gekozen plaats om de bevestigingspunten te bepalen (een figuurtje duidt de bovenkant van de sokkel aan)
- ③ Boor in de muur en bevestig de sokkel.
- ④ Neem de zelfbeveiligingspen n°0 die in de fabriek werd bevestigd, weg.
- ⑤ Neem de zelfbeveiligingspen n°2 uit de bijgeleverde reeks van pennen.
- ⑥ Plaats de zelfbeveiligingspen op de juiste plaats.
- ⑦ Bevestig de bewegingsdetector op zijn sokkel.

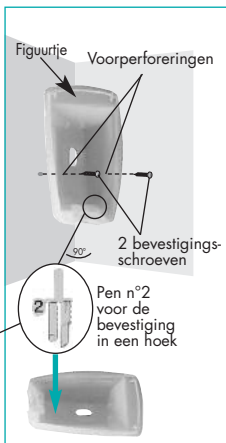

■ Oriëntatie en test (centrale in testmodus)

- ① Druk kort op de testtoets van de detector om hem in testmodus te plaatsen. Het controlelampje (achter de lens) brandt tijdens het indrukken. Een testperiode van 90 sec. gaat nu in.
- ② Verifieer de reactie van de centrale.
- ③ Ga één of meerdere keren voorbij de detector: bij detectie zal het rode controlelampje branden. Pas indien nodig de oriëntatie van de detector aan.
- ④ Wanneer de oriëntatie definitief is, open dan het detectordoozje en draai het detectorscharnier zonder te forceren vast.

Na deze testperiode zal de detector zich in normale werkwijze plaatsen en zal het controlelampje niet meer branden bij elke opening.

- ⑤ Voer een reële test van uw systeem uit.

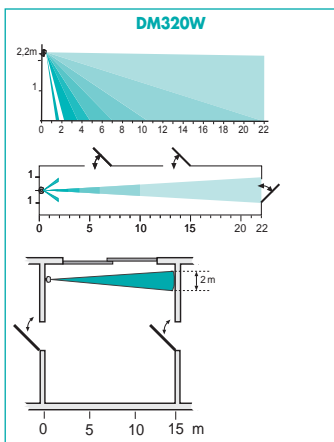
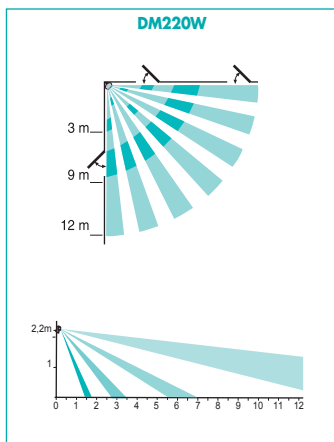

BATTERIJVERVANGING

Bij inschakeling van het systeem, zal de centrale de spanningsstoring van de detectorbatterij signaleren.

Om de batterijstatus van de detector te verifiëren, druk op de testtoets van de detector. Indien het controlelampje niet meer gaat branden, vervang dan de batterij.

Ga hiervoor als volgt te werk:

- ① gebruik een afstandsbediening,

- ② druk op de toets "Uit" van de afstandsbediening en open tegelijkertijd de detectordoos,
- ③ neem de 2 lege batterijen weg en wacht 2 min. vóór het aansluiten van de nieuwe batterijen (alle initiële programmeringen blijven bewaard),
- ④ plaats de 2 nieuwe alkaline batterijen LR03-1,5V in hun vakje en respecteer de aansluitingsrichting,
- ⑤ sluit de detector,
- ⑥ wacht 90 sec. (stabilisatietijd van de detectielens),
- ⑦ druk op de testtoets: verifieer de detectiezone door in het vertrek rond te lopen; het rode controlelampje zal bij elke detectie gaan branden.



Het is noodzakelijk de bijgeleverde batterijen te vervangen door gelijkaardige alkaline batterijen.

Werp de lege batterijen in de daarvoor voorziene recycleercontainers.



GELIJKVORMIGHEIDSVERKLARING

09

Fabrikant: **Hager Security SAS**
Adres: **F-38926 Crolles Cedex - France**

Soort product: **Bewegingsdetector** • Merk: **Diagral**

Wij verklaren op onze eigen verantwoordelijkheid dat het product waarop deze gelijkvormigheidsverklaring betrekking heeft, beantwoordt aan de fundamentele voorschriften van de volgende richtlijnen:

- Richtlijn betreffende Radioapparatuur en telecommunicatie-eindapparatuur (R&TTE): 99/5/CE
- Richtlijn betreffende de Laagspanning: 2006/95/CE
- Richtlijn ROHS: 2002/95/CE

Volgens de volgende geharmoniseerde Europese normen:

Productreferentie	DM220W	DM320W
EN 300 220-2 V2.1.2 (2008)	X	X
EN 300 330-2 V1.1.1 (06/2001)		
EN 50130-4 (95) + A1 (98) + A2 (2002)	X	X
EN 55022 & 55024 (2002)		
EN 60950 (04/2002)	X	X
TBR 21		
EN 301 489-3 (12/2002)		

Dit product mag gebruikt worden in de Europese Unie, de EEZ en in Zwitserland.

Crolles, op 12/05/09

Handtekening:
Patrick Bernard
Directeur Research & Ontwikkeling

CHARACTERISTICS

This detector is only compatible with Dual-Frequency control panels (2 aerials).

- DM220W: - monitoring of main rooms (dining room, bedrooms, etc.),
- 19 beams, 12 m detection distance over a 90° angle,
- triggered when 2 beams are broken.
- DM320W: - monitoring of narrow areas (corridors, etc.) or bay windows,
- 9 beams, 22 m detection distance over a 10° angle,
- triggered when only 1 beam is broken.
- 2 years operation with the two LR03 – 1.5 V alkaline batteries supplied in normal domestic use (battery life may be reduced depending on where the detector is installed).
- Operating temperature: -5°C to +55°C.

INSTALLATION PRECAUTIONS

■ Install the detector:

- inside the house,
- high up (about 2.20 metres),
- so that the space protected does not overlap that protected by another motion detector,
- perpendicular to the entry points to be protected.

 It is advisable to protect access to the base unit with a motion detector.

■ Do not install the detector:

- facing or above a surface that can heat up very quickly (fireplace...),
- facing a plate glass window,
- directly on to a metal surface,
- facing the outside of the house.

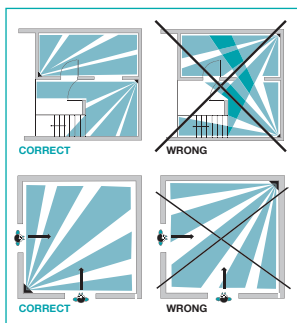

INSTALLING

FIG. A Front view

- ① Locking screw.
- ② Detection lens.
- ③ Test button.
- ④ Light indicator (under the detection lens).

FIG. B Opening (control panel in test mode)

Open the case by unscrewing the locking screw.

FIG. C Guarantee sticker

- Remove the pre-cut section of the guarantee sticker located under the battery housing (rear cover open) and stick it on to the guarantee extension request supplied.
- When the system installation is finished, please complete and return the guarantee extension request form, supplied with these Installation Instructions.

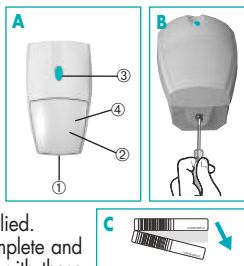

FIG. D Power supply

Fit the 2 batteries taking care to ensure correct polarity.

- ⚠ Repeated flashing of the red indicator lamps is normal when the detector is not clipped onto its base.

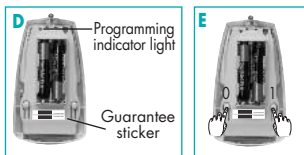

FIG. E Code your detector

■ Programming the personalised radio code

① Use the personalised radio code selected in § "Selecting a personalised radio code" in the guide to the system.

	1	2	3	4	5	6	7	8	9	10
Personalised radio code										
motion detector code										

- ② On the 2nd line of the table, fill in a "0" (zero) below each cross.
 ③ Fill in the empty boxes of the second line with a "1" (one).
 ④ Program the radio code on the detector as indicated below:

Start programming by pressing both keys simultaneously until the indicator light goes out.

Enter the sequence of **10 short key presses** corresponding to the personalised radio code.

Confirm the programming by pressing both keys simultaneously until the indicator light goes out. The indicator light will come on for 5 seconds to indicate the programming has been successful.

- ⚠ If you make a mistake, the red indicator light will flash quickly. Repeat the procedure from the beginning.

■ Installation radio code test

👉 If you are adding to your system, you should first activate the system's test mode to carry out this test. To do this, refer to the installation guide for the alarm system provided with the unit.

- ① Briefly press the detector's test button.
 ② Check that the control panel emits:
- an audible message and an indicator lamp lights up on the control panel,
 - or a voice message "Group X Intrusion".

If the control panel does not properly respond, first recode the detector. Then if the problem persists, recode the control panel and try again.

■ Allocating a motion detector to a group

 The group 1 detectors are factory-set to normal sensitivity (DM220W) or maximum sensitivity (DM320W).



These settings can be modified in accordance with the table below.

The 3rd digit of the code allows the sensitivity to be set:

- **0** for maximum sensitivity: **obligatory** with the DM320W detector.
- **1** for normal sensitivity: recommended with the DM220W detector.

Group	Motion detector function		Code for selected group	Sensitivity selected
	Base unit in Part set/Fully set mode	Base unit in independent groups mode		
Group 1 or Group 1 immediate	Active when Part Set and Fully Set Alarm triggered immediately	Active when Group 1 Set Alarm triggered immediately	0 0 0 0	Maximum
			0 0 1 0	Normal
Group 2 or Group 1 delayed	Active when Part Set and Fully Set Alarm triggered immediately or with delay	Active when Group 1 Set Alarm triggered immediately or with delay	0 1 0 0	Maximum
			0 1 1 0	Normal
Group 3 or Group 2 immediate	Active when Fully Set Inactive when Part Set Alarm triggered immediately	Active when Group 2 Set Alarm triggered immediately	1 0 0 0	Maximum
			1 0 1 0	Normal
Group 4 or Group 2 delayed	Active when Fully Set Inactive when Part Set Alarm triggered immediately or with delay	Active when Group 2 Set Alarm triggered immediately or with delay	1 1 0 0	Maximum
			1 1 1 0	Normal

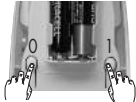
① Assign the detector the chosen group by programming the relevant code

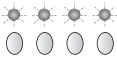
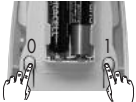
			
Start programming by pressing both keys simultaneously until the indicator light goes out.	Press both keys simultaneously again until the indicator light goes out.	Enter the sequence of 4 short key presses corresponding to the number of the detector you are programming.	Confirm the programming by pressing both keys simultaneously until the indicator light goes out. The indicator light will come on for 5 seconds to indicate the programming has been successful.

- ② Testing the chosen group (control panel in test mode)
Press the motion detector test key briefly and verify the correct indicator light and the panel unit.



FIXING AND TESTING

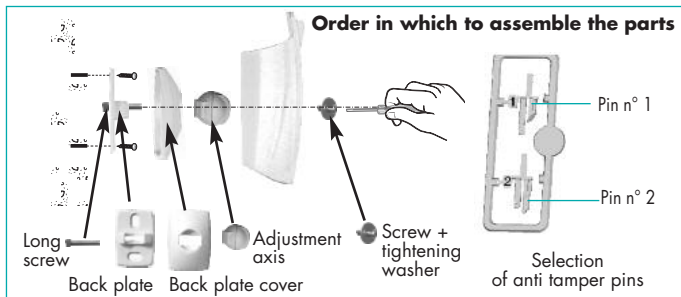

- ⚠ For reasons of security and long life of the detector battery, the installation of the anti-tamper pin is obligatory. If the pin is forgotten or installed incorrectly, the red indicator light will blink permanently when the detector is fitted to its bracket.

■ To fix on an adjustment axis

👉 If you choose bracket mounting, the **n° 0 tamper pin** is already fitted in the detector **at the factory**.

- ① Hold the back plate on the wall in the desired position to mark where to drill the holes.
- ② Drill the wall
- ③ Insert the long screw into the back plate and fasten the back plate to the wall.
- ④ Put the back plate cover in place
- ⑤ Assemble the two parts of the adjustment axis.
- ⑥ Insert the adjustment axis into the long screw
- ⑦ Position the base of the motion detector (a figure shows the top of the base)
- ⑧ Tighten the securing screw, but not too much, so that the direction of the motion detector can be adjusted.
- ⑨ Place the motion detector on the base and turn it to approximately the right angle.

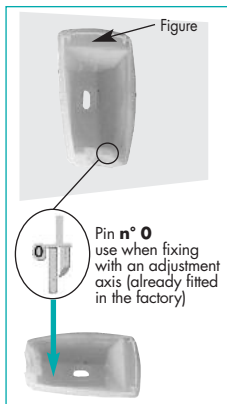



When fixing the movement detector at an angle or flat against the wall, fix the label (provided in the sachet of accessories) on the reverse side of the product in order to cover the opening to avoid insects getting through.

Si fixation en angle ou à plat contre un mur
For a fixing in a corner or flat against the wall

Position an angle nail 2 flat corners on the wall
For a fixing in a corner or flat against the wall



653563_A

■ To fix flat

- ① Select the pre-drilled holes in the base of the motion detector for fixing flat.
- ② Hold the back plate on the wall in the desired position to mark where to drill the holes (a figure indicates the top of the base).
- ③ Drill the wall and fix the base
- ④ Remove the factory fitted anti-tamper pin no. 0.
- ⑤ Detach pin n° 1 from the selection supplied
- ⑥ Put the tamper protection pin in place
- ⑦ Position the motion detector on the base.

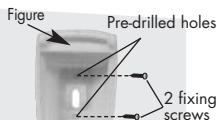

■ To fix in a corner

- ① Select the pre-drilled holes in the base of the motion detector for corner fixing.
- ② Hold the back plate on the wall in the desired position to mark where to drill the holes (a figure indicates the top of the base).
- ③ Drill the wall and fix the base.
- ④ Remove the factory fitted anti-tamper pin no. 0.
- ⑤ Detach pin n° 2 from the selection supplied
- ⑥ Place the anti tamper pin in position.
- ⑦ Place the motion detector on the base.

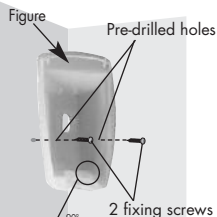

■ Checking the radio link (control panel in test mode)

① Briefly press the detector test button to change it to test mode. The red test indicator light will come on while the button is pressed. After pressing the test button, you can test movement detection for 90 seconds.

② Check the control panel reacts.

③ Move in front of the detector once or several times. When you are detected, the indicator light will come on. If necessary, modify the direction of the detector.

④ When the direction is correct, open the detector case and lock the adjustment axis in position without over tightening.

After the test period, the detector goes into normal operation and the indicator lamp no longer comes on each time someone is detected.

⑤ Perform a real system test.

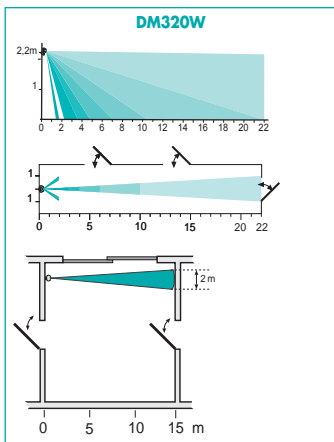
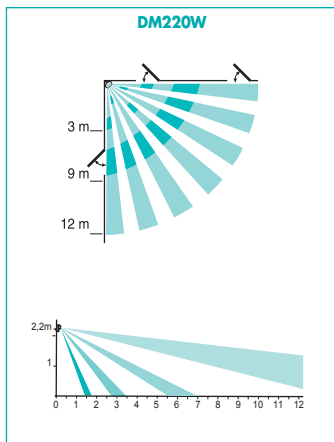

CHANGING THE BATTERIES

The control panel indicates a motion detector battery fault when it is put into operation. To identify the faulty detector, press each test button; if the indicator lamp does not light up, the battery must be changed. To change the battery:

① take a remote control,

② open the detector case whilst pressing the Stop button on the remote control (§ Opening),

- ③ remove the 2 used batteries and **wait 2 minutes before connecting the new batteries** (all previous programming remains in the memory),
- ④ fit the 2 new alkaline LR03 – 1.5 V batteries taking care to ensure correct polarity (refer to the indications in the battery housing),
- ⑤ reclose the detector,
- ⑥ wait 90 s (for the detection lens to stabilize),
- ⑦ press the test button and check the coverage zone; the red indicator lamp lights up each time it detects you.



The batteries must be replaced with alkaline batteries of the same type. Please dispose of the old batteries in a container for this purpose.



DECLARATION OF CONFORMITY

09

Manufacturer: **Hager Security SAS**
Address: **F-38926 Crolles Cedex - France**

Product type: **Motion detector**

Trade mark: **Diagral**

We declare under our sole responsibility that the product to which this declaration relates is compliant with the essential requirements of the following directives:

- **R&TTE Directive: 99/5/EEC**
- **Low voltage directive: 2006/95/EC**
- **Directive ROHS: 2002/95/EC**

in compliance with the following harmonised European standards:

Products code	DM220W	DM320W
EN 300 220-2 V2.1.2 (2008)	X	X
EN 300 330-2 V1.1.1 (06/2001)		
EN 50130-4 (95) + A1 (98) + A2 (2002)	X	X
EN 55022 & 55024 (2002)		
EN 60950 (04/2002)	X	X
TBR 21		
EN 301 489-3 (12/2002)		

This product can be used in all EU, EEA Countries and Switzerland.

Crolles, 12/05/09

Signature:
Patrick Bernard
Director of Research and Development

Document non contractuel, soumis à modifications sans préavis.
 Il presente manuale può essere soggetto a modifiche senza preavviso.
 Hinweis: Änderungen der technischen Daten und des Designs aufgrund von Produktverbesserungen
 bleiben uns ohne Ankündigung vorbehalten.
 Niet contractueel document, wijzigingen zonder voorafgaande kennisgeving voorbehouden.
 Non-binding document, subject to modification without notice.